

Инструкция по быстрому запуску АТОЛ Jazz 15

Изготовитель и правообладатель программного обеспечения
ООО «АТОЛ»

Служба сервиса и технической поддержки:
Телефон: (495) 730-7420 (многоканальный); URL: <http://www.atol.ru>; E-mail: info@atol.ru

Назначение



Сенсорный моноблок АТОЛ Jazz 15 предназначен для автоматизации бутиков, кафе, ресторанов и легко работает со всеми популярными программами для розничной торговли и сферы развлечений: 1С, Frontol, iiko, R-Keeper, Трактирь, Tillypad, Game-Keeper, UCS-Премьера и др. Эргономичность, быстрая работа, надежный металлический корпус, комфортный в работе экран, грамотная система организации проводов, высокоэффективное пассивное охлаждение, простота в разборке и проведении сервисных работ – АТОЛ Jazz 15 воплощает современный подход к профессиональному оборудованию.

Характеристики

Наименование	Характеристика
Процессор	Intel Celeron J1900, BayTrail 4 ядра, 2.00 ГГц/2.42 ГГц
Накопитель данных	Твердотельный накопитель SSD 2,5", SATA, 64 Гб (в базовой комплектации)
Оперативная память	4 Гб DDR3L (в базовой комплектации), расширяется до 8 Гб, 1 слот SODIMM
Сетевой интерфейс	1 x Ethernet 10/100 Мбит/с
Порты ввода-вывода	5 x USB, 3 x COM (RJ45+переходник), 1 x VGA, 1 x CR, 1 x Power 12 В (для питания 2-го монитора), 1 x Audio
Тип экрана	LCD, сенсорный, проекционно-емкостной, влагозащищенный
Диагональ и разрешение	15", 1024 x 768, без рамки
Габариты, мм (Ш×В×Г)	371 (с ридером) x 372 x 238 (с подставкой)
Цвет	Комбинированный: корпус серого цвета со светло-серыми элементами
Ридер магнитных карт	Ридер на 16263 дорожки, (опционально)
Поддержка ОС	Windows POSReady 7, Windows 10 IoT, Linux
Гарантия	1 год

Комплект поставки



Включение/выключение питания

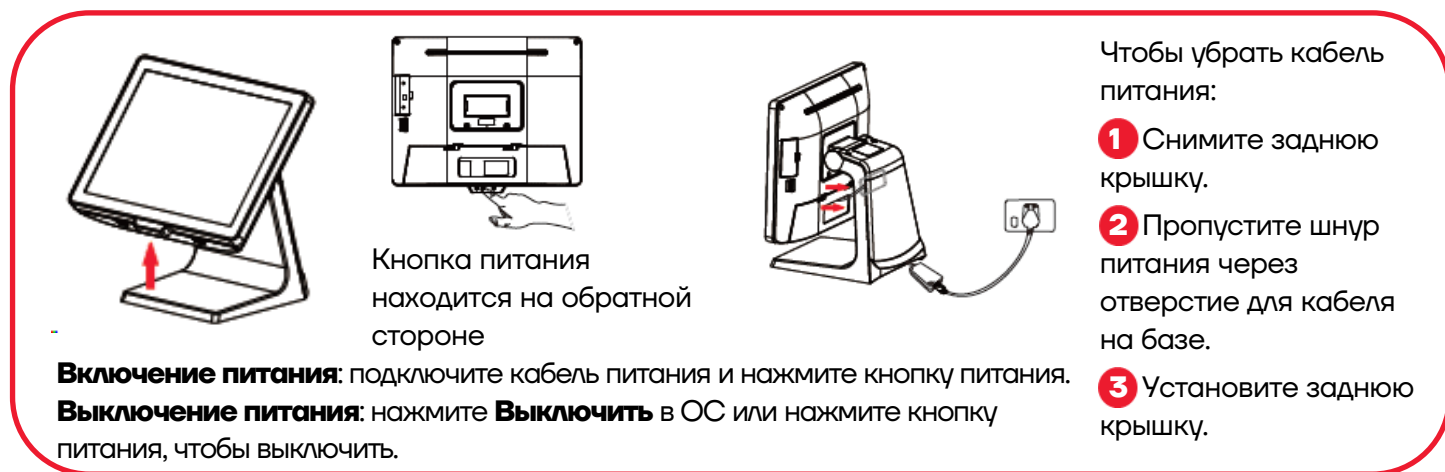

Ввод/вывод

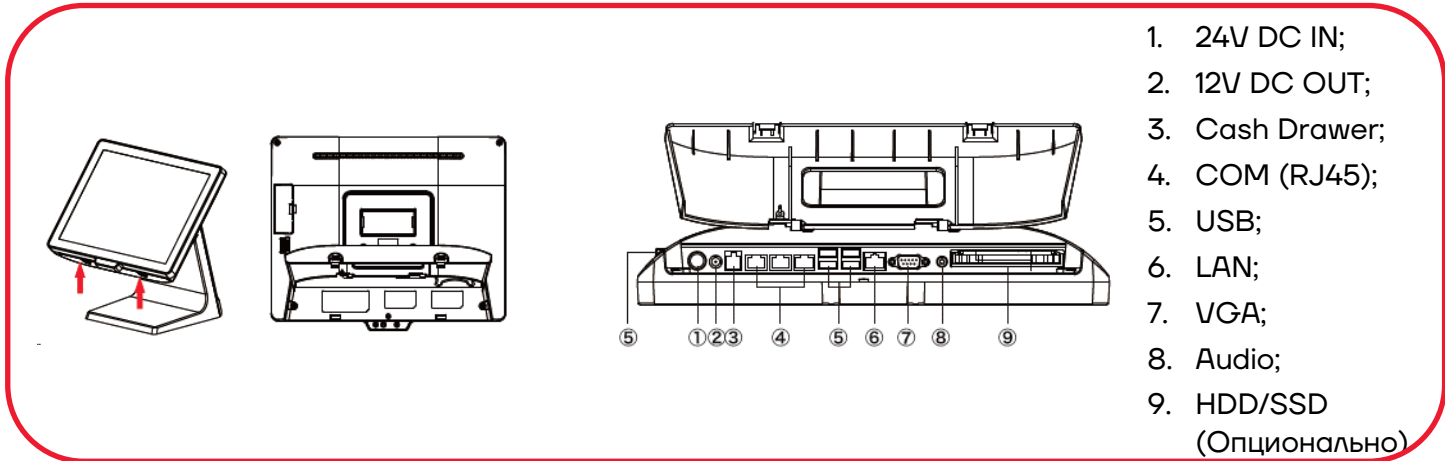

Настройка угла обзора экрана



1 Удерживая левую и правую стороны экрана, отрегулируйте угол обзора, пока терминал без MSR и iButton.

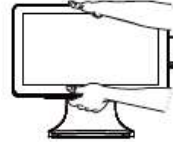

2 Удерживая верхнюю и нижнюю стороны экрана, отрегулируйте угол обзора, пока терминал с MSR и iButton.

Установка MSR и ibutton (опционально)

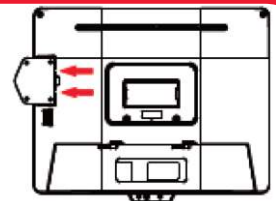

1 Снимите крышку интерфейса. Подключите MSR.

2 Подключите порт MSR/ibutton к хост-порту.

3 Установите модуль MSR/ibutton на POS-терминал и закрепите его винтами.

Установка второго экрана (опционально)

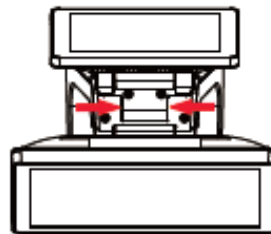
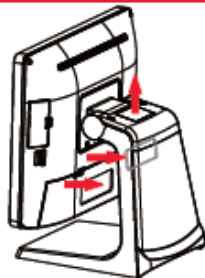

1 Снимите крышку переключателя для 2 экрана (отвинтите винты в верхней части корпуса).

2 Проложите кабели через отверстие для кабеля на основании в верхней части корпуса.

3 Установите 2 экран с кабелями и крышку.

4 Подсоедините кабели.

Замена SSD/HDD



1 Выключите POS-терминал и откройте крышку интерфейса.

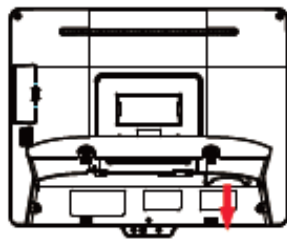

1 Извлеките HDD/SSD.



2 Открутите 2 винта с обеих сторон и замените HDD/SSD.

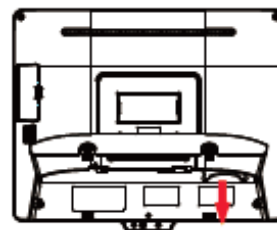

3 Учитывайте направление HDD/SSD во время установки.



Компания АТОЛ оставляет за собой право вносить изменения в технические характеристики и другую информацию в этом документе без предварительного уведомления. В любом случае для получения информации о наличии каких-либо изменений пользователю следует обратиться в сервисный центр. Содержание данного документа не накладывает обязательств на компанию АТОЛ.